

STI

TRIBUNAL DE JUSTIÇA DE SÃO PAULO
Secretaria de Tecnologia e Informação

Fluxo do Macroprocesso

Governança e Gestão de TIC | **2022** |

DOCUMENTO

Descrição	Fluxos dos Processos de Trabalho da Diretoria de Governança e Gestão de TI
Objetivo	Este documento descreve os fluxos das atividades da Diretoria de Governança e Gestão de TI



VERSIONAMENTOS

VERSÃO	DATA	AUTOR	DESCRIÇÃO
3.0	29/11/2022	STI 5	REVISÃO DO DOCUMENTO

Sumário

1. Processo de Gestão do Planejamento Estratégico e Plano Diretor da STI.....	4
1.1. Fluxo de Elaboração do PETI.....	4
1.2 Fluxo de Elaboração do PDTI	5
1.3 Fluxo de Revisão do PDTI.....	6
1.4 Fluxo de Acompanhamento da Estratégia	7
2. Processo de Gestão de Conformidade	8
2.1 Fluxo de Gestão de Conformidade	8
3. Processo de Gestão de Projetos de TI	9
3.1. Fluxo Gerenciamento de Demandas de TI	9
3.2 Fluxo de Inicialização de Projeto de TI	10
3.3 Fluxo Gerenciamento de Projeto de TI.....	11
3.4. Fluxo Monitoramento de Projeto de TI.....	12
3.5. Fluxo Encerramento de Projeto de TI.....	13
4. Processo de Gestão de Aquisições e Contratações de Soluções	14
4.1. Fluxo de Contratação de Bens e Serviços.....	14
4.2. Fluxo de Apoio e Governança em Pregões de TI.....	15
4.3. Fluxo de Contratos de TI Vigentes.....	16
4.4 Fluxo de Prorrogação de Contrato	17
4.5. Fluxo de Encerramento de Contrato de TI	18
4.6. Fluxo de Validação de Relatórios de Serviços	19
4.7. Fluxo de Validação de Relatórios de Serviços Prestados com mão de obra terceirizada	20
4.8. Fluxo de Ateste de Nota Fiscal	21
5. Processo de Gestão Orçamentária	22
5.1. Fluxo de Gestão do Orçamento.....	22
6. Processo de Métricas em Pontos de Função.....	23
6.1. Fluxo de Contagem Inicial.....	23
6.2. Fluxo de Contagem de Aprovação no Sistema.....	24
6.3. Fluxo de Contagem da Fábrica de Métricas	25
7. Processo de Gestão do Conhecimento.....	26
7.1. Fluxo de Gestão do Conhecimento	26
7.2. Fluxo de Alteração e Revisão do Conhecimento	27
7.3. Fluxo de Criação de Novo Artigo de Conhecimento.....	28
7.4. Fluxo de Criação e Alteração de Acesso à Base de Conhecimento	29
7.5. Fluxo de Exclusão do Conhecimento.....	30

8. Processo de Gestão de Competência	31
8.1. Fluxo de Gestão de Competência.....	31



1. Processo de Gestão do Planejamento Estratégico e Plano Diretor da STI

1.1. Fluxo de Elaboração do PETI

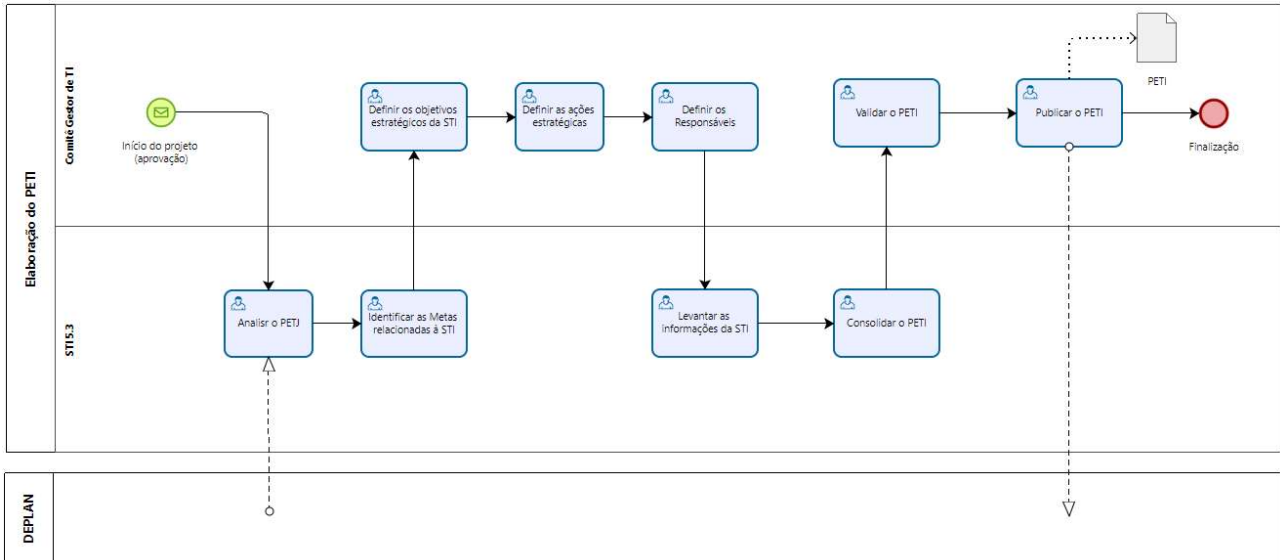

1.2 Fluxo de Elaboração do PDTI

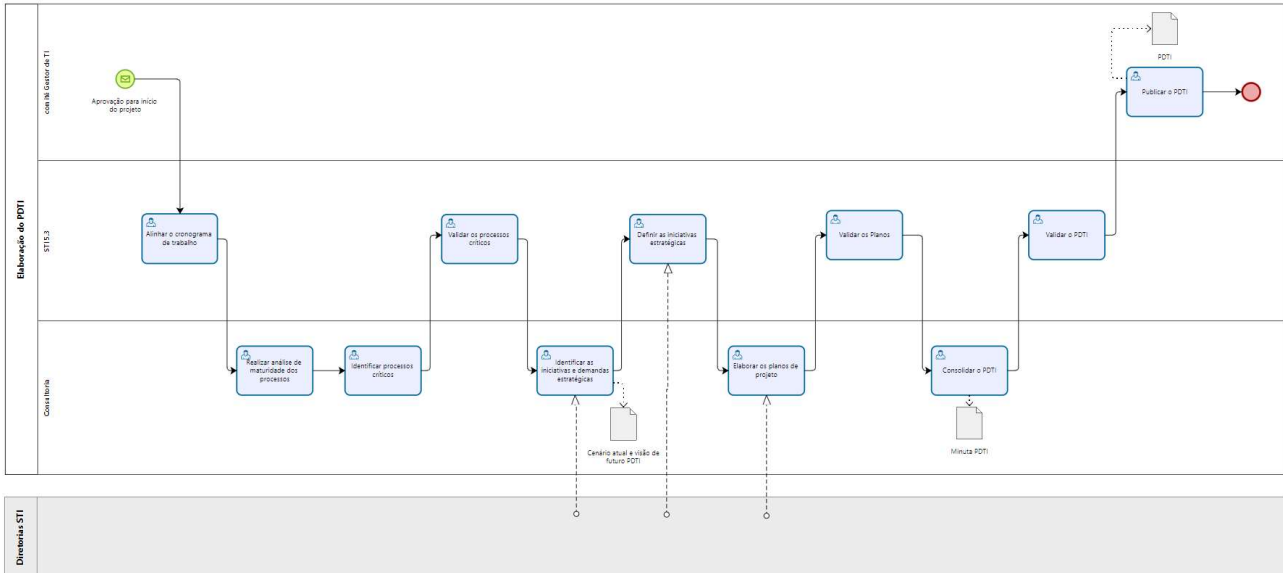

1.3 Fluxo de Revisão do PDTI

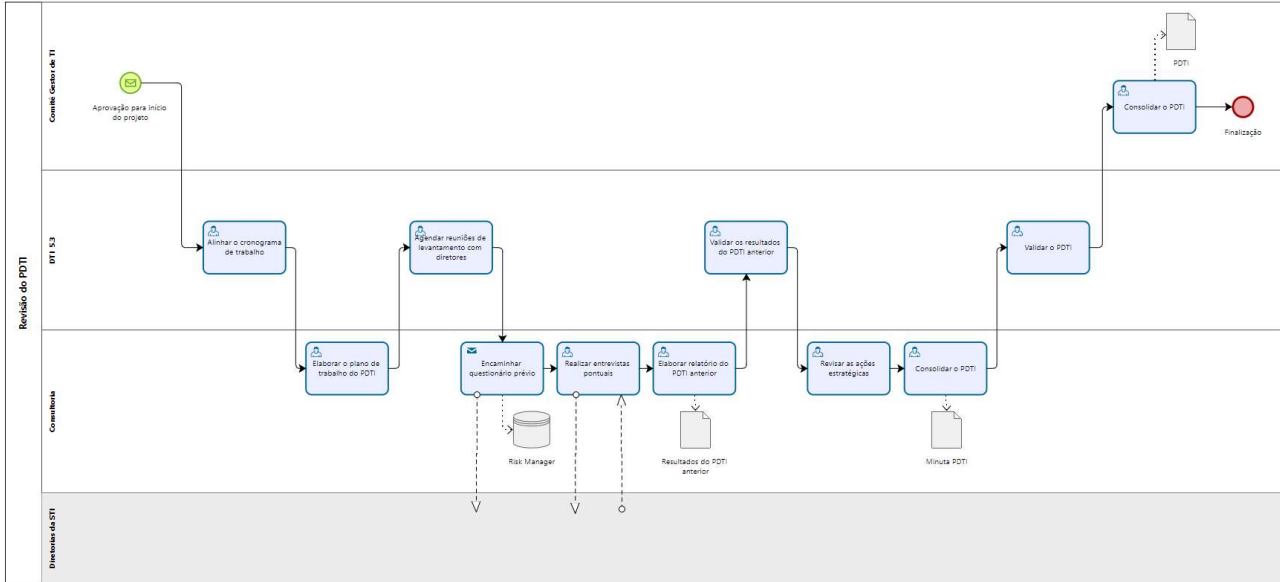

1.4 Fluxo de Acompanhamento da Estratégia

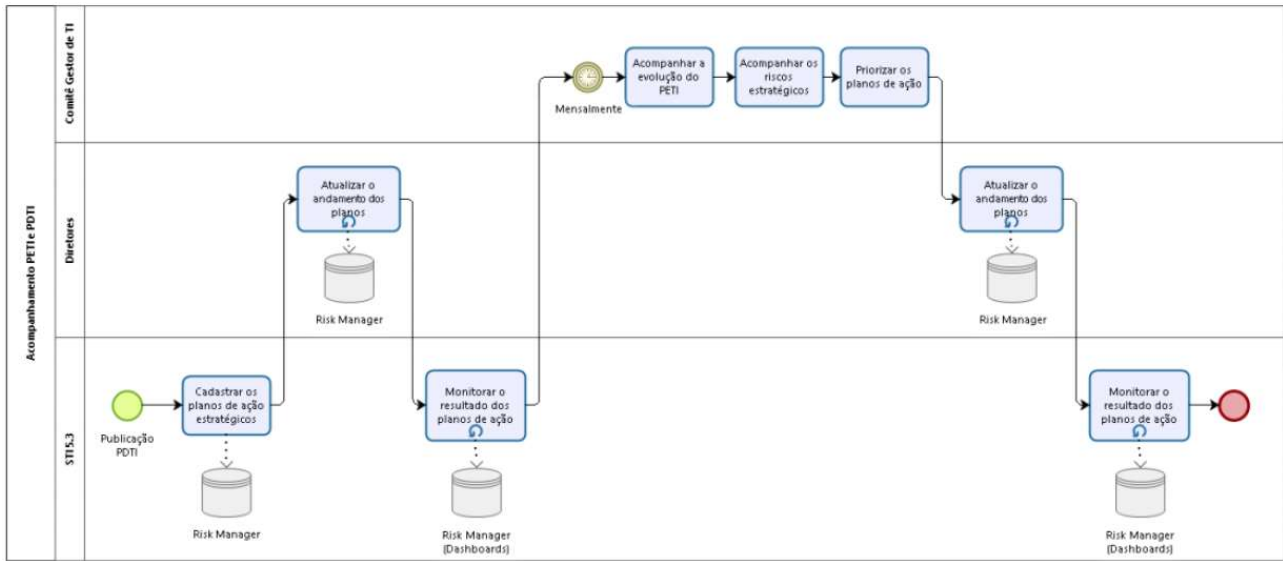

2. Processo de Gestão de Conformidade

2.1 Fluxo de Gestão de Conformidade

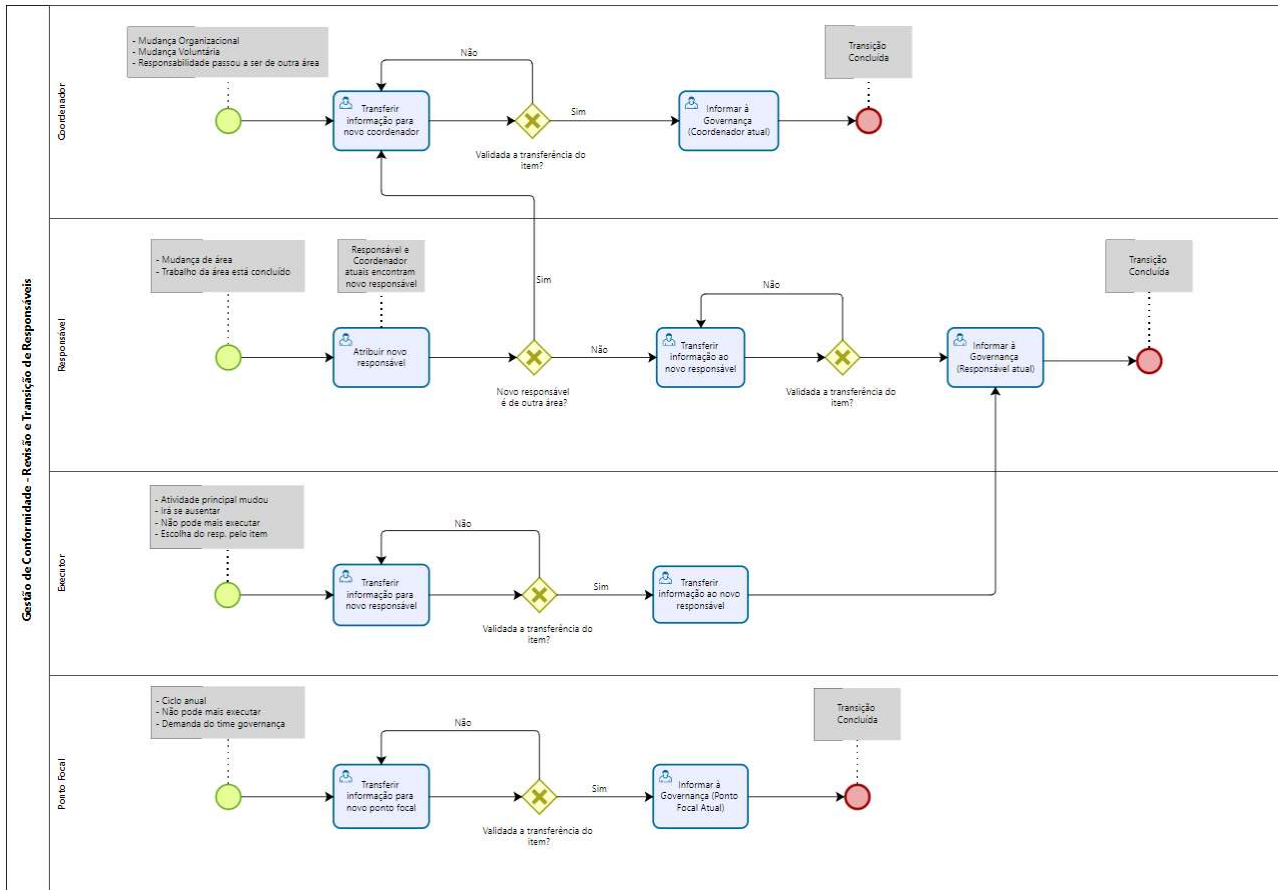

3 DE FEVEREIRO DE 1874

3.2 Fluxo de Inicialização de Projeto de TI

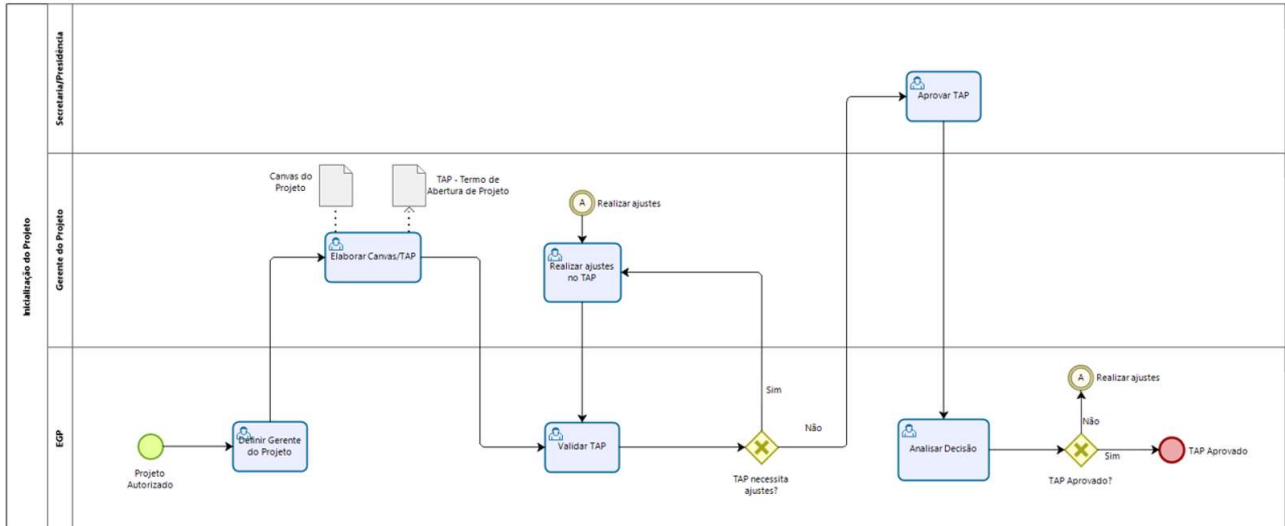

3.3 Fluxo Gerenciamento de Projeto de TI

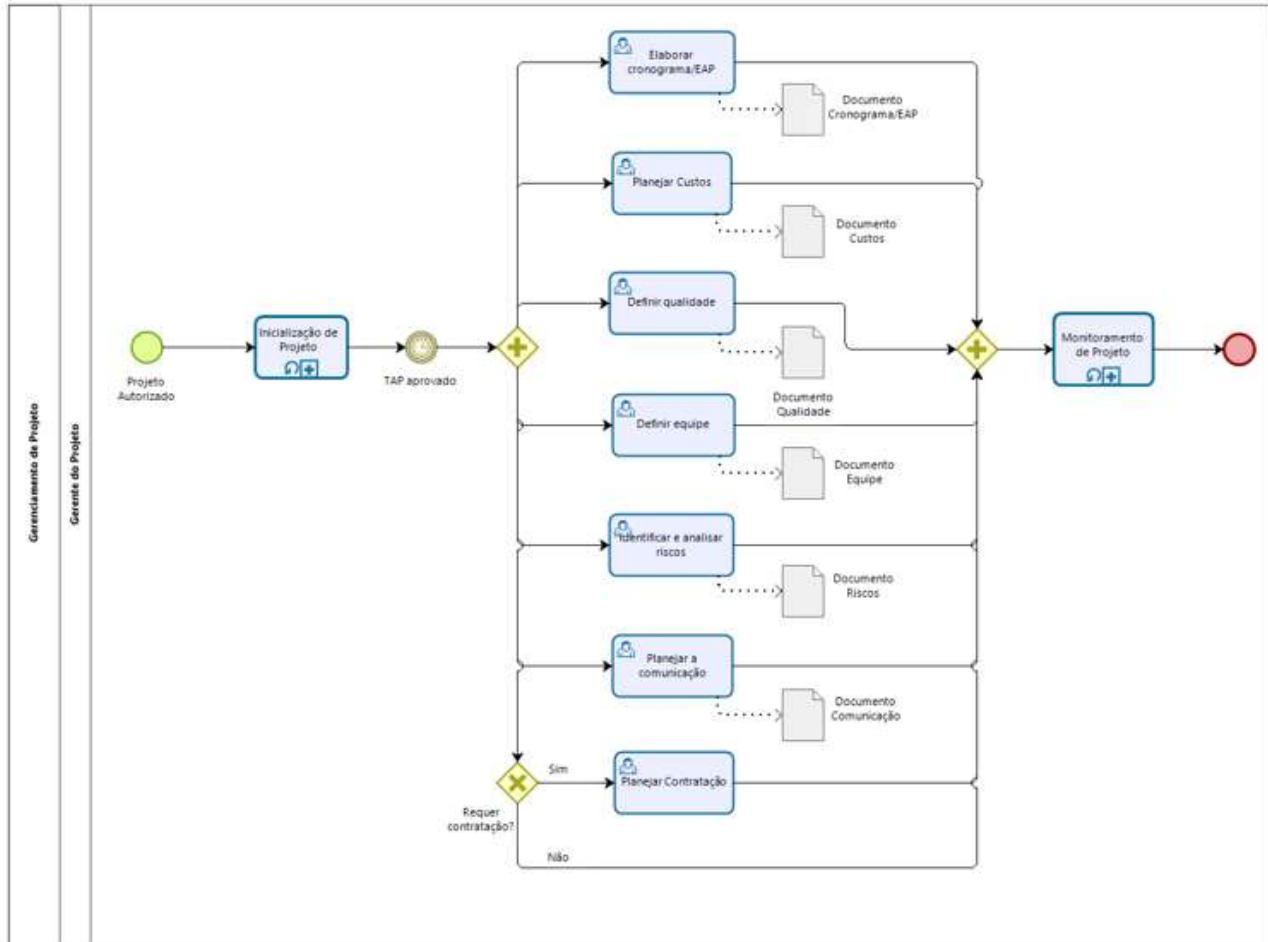

3 DE FEVEREIRO DE 1874

3.4. Fluxo Monitoramento de Projeto de TI

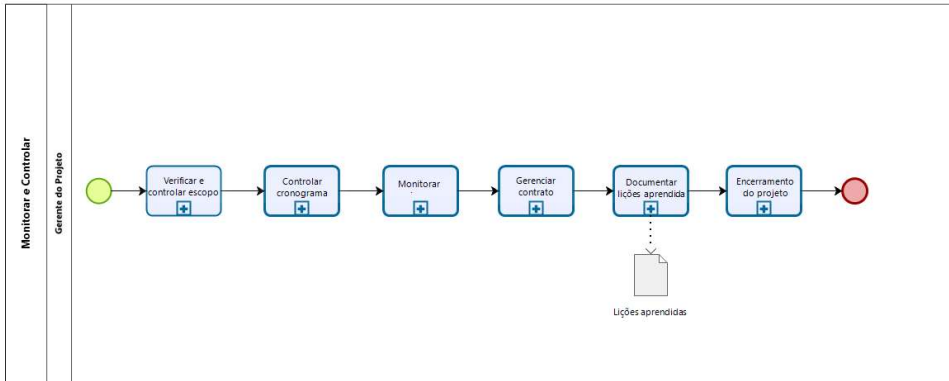

3.5. Fluxo Encerramento de Projeto de TI

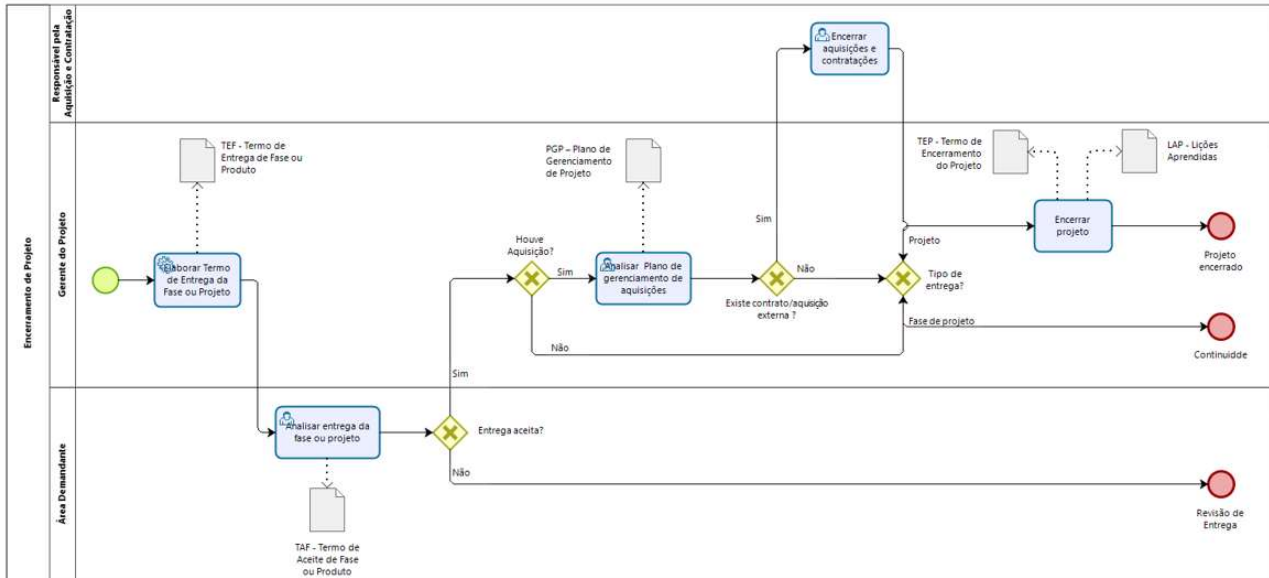

3 DE FEVEREIRO DE 1874

4. Processo de Gestão de Aquisições e Contratações de Soluções

4.1. Fluxo de Contratação de Bens e Serviços

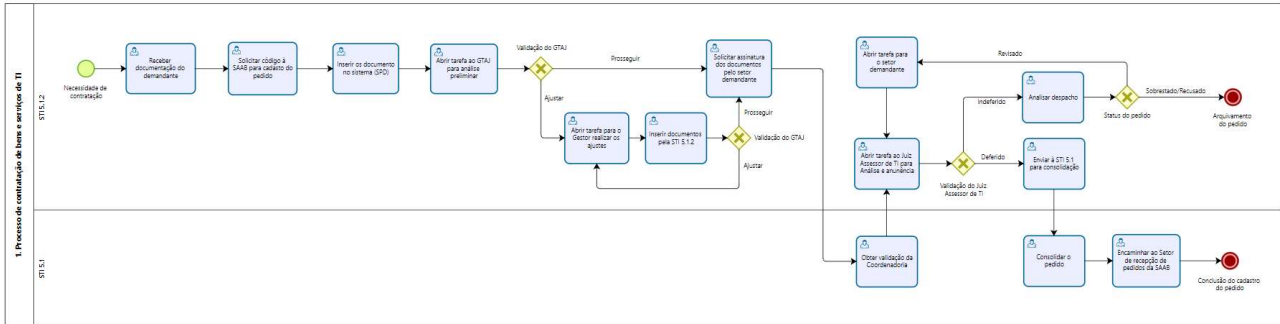

4.3. Fluxo de Contratos de TI Vigentes

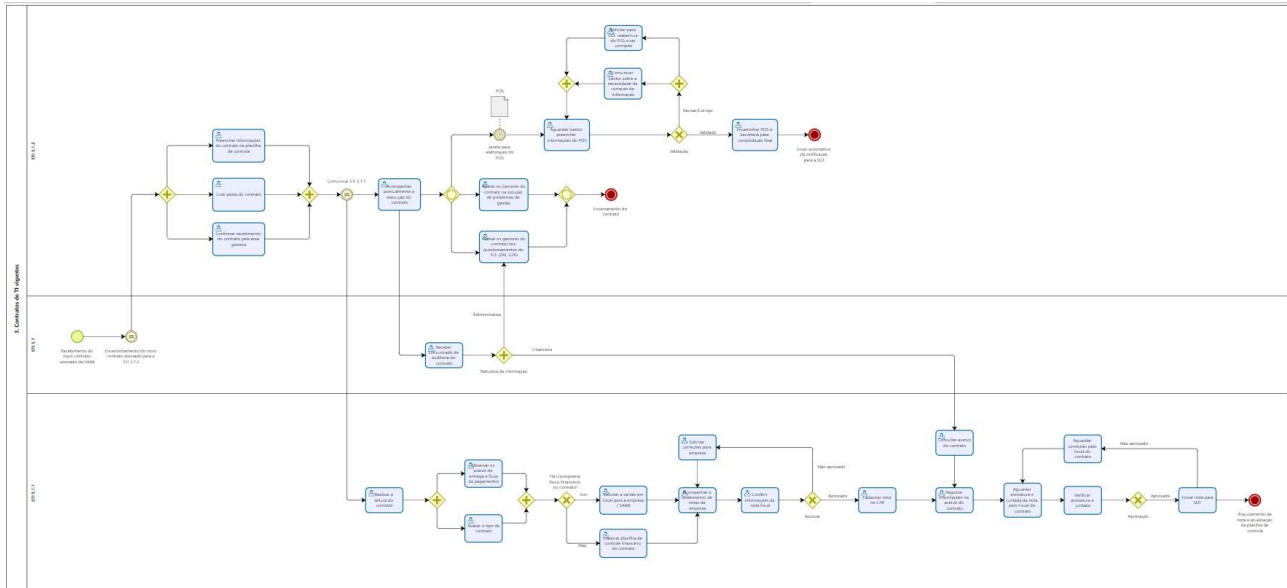

4.4 Fluxo de Prorrogação de Contrato

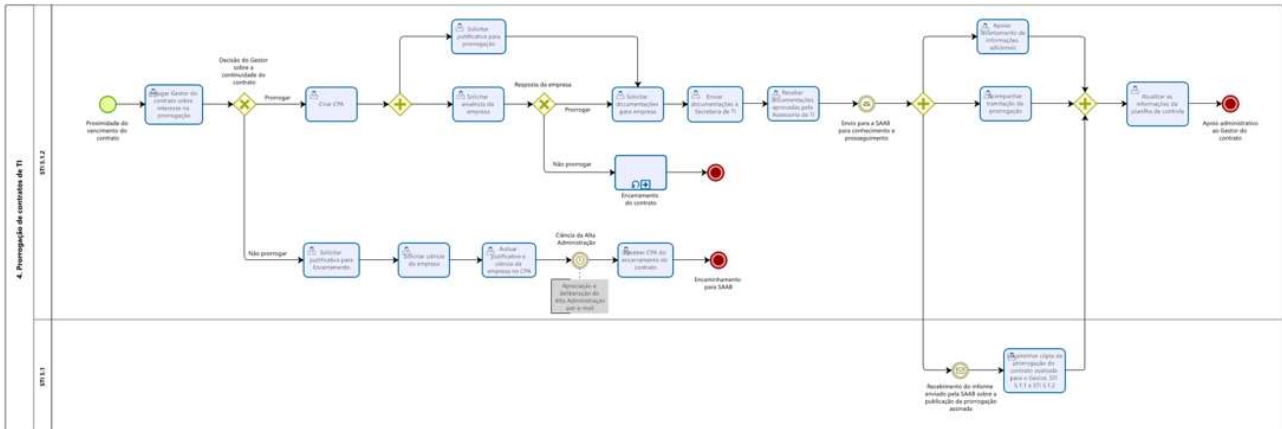

4.5. Fluxo de Encerramento de Contrato de TI

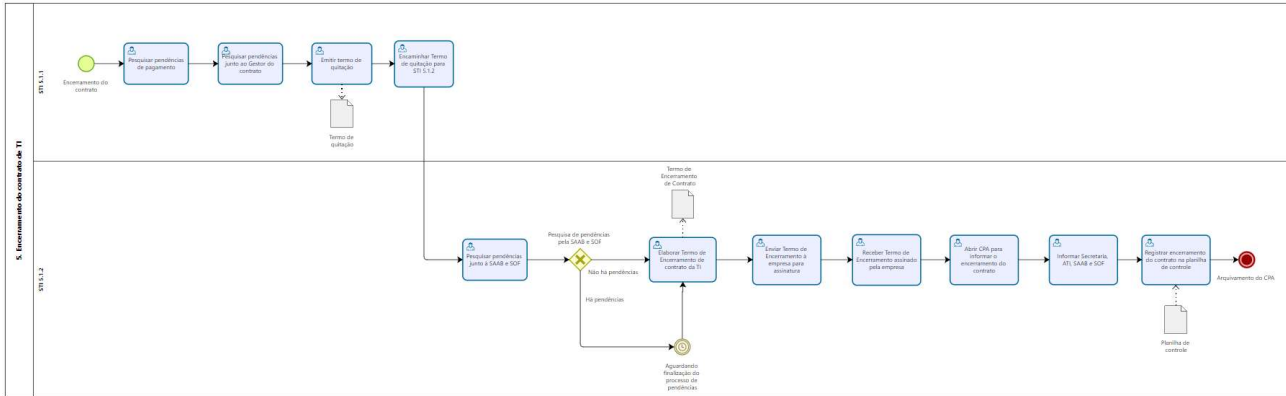

4.6. Fluxo de Validação de Relatórios de Serviços

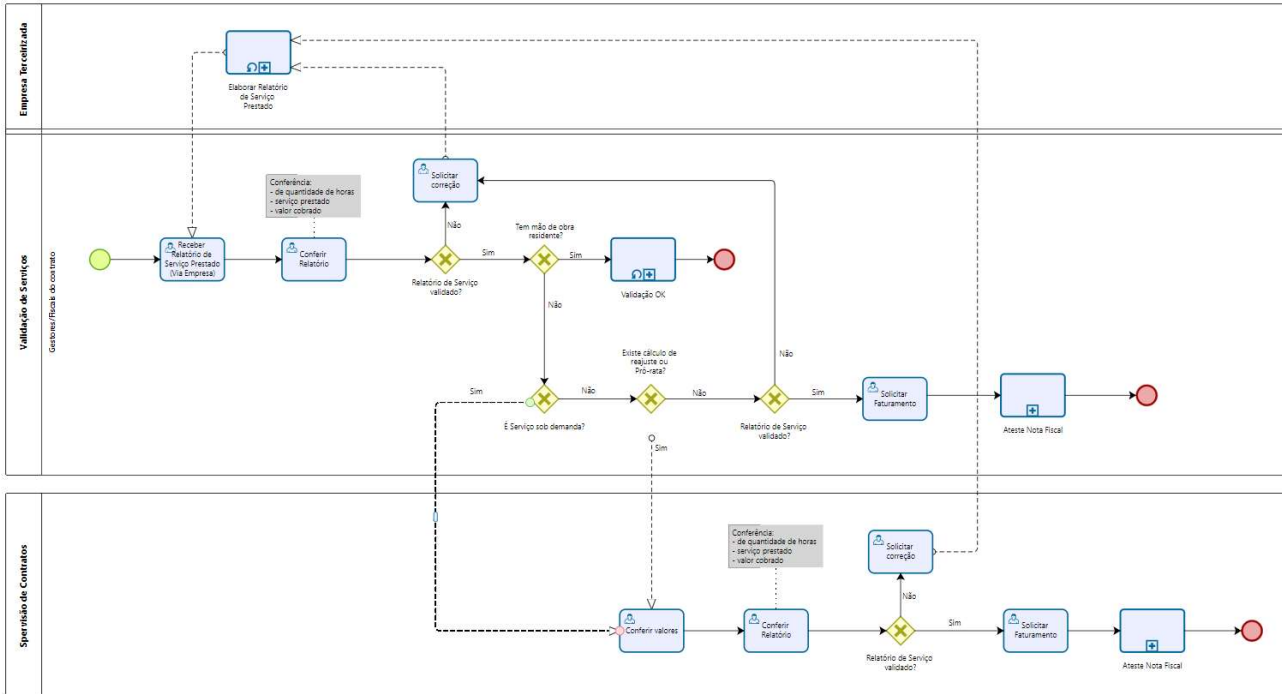

3 DE FEVEREIRO DE 1874

4.7. Fluxo de Validação de Relatórios de Serviços Prestados com mão de obra terceirizada

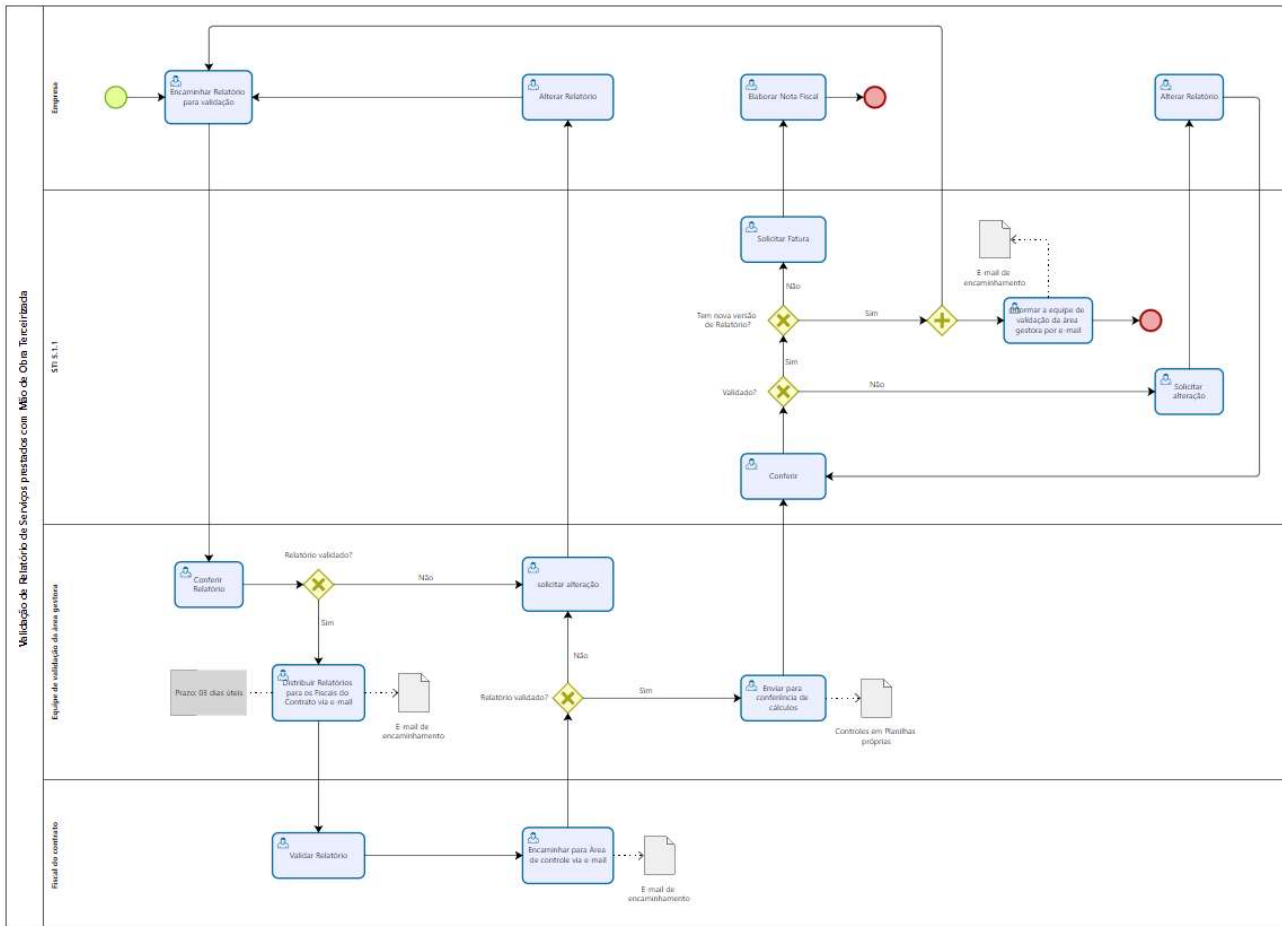

4.8. Fluxo de Ateste de Nota Fiscal

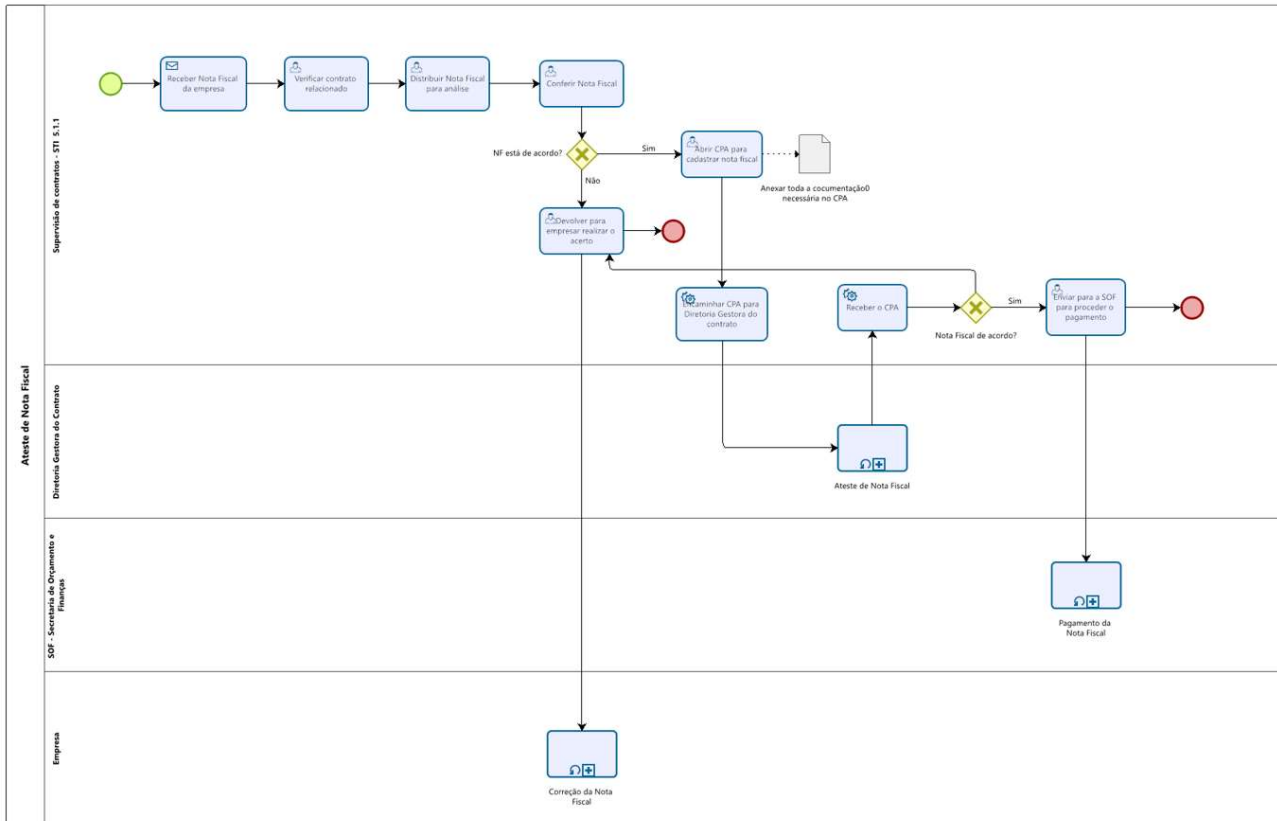

3 DE FEVEREIRO DE 1874

5. Processo de Gestão Orçamentária

5.1. Fluxo de Gestão do Orçamento

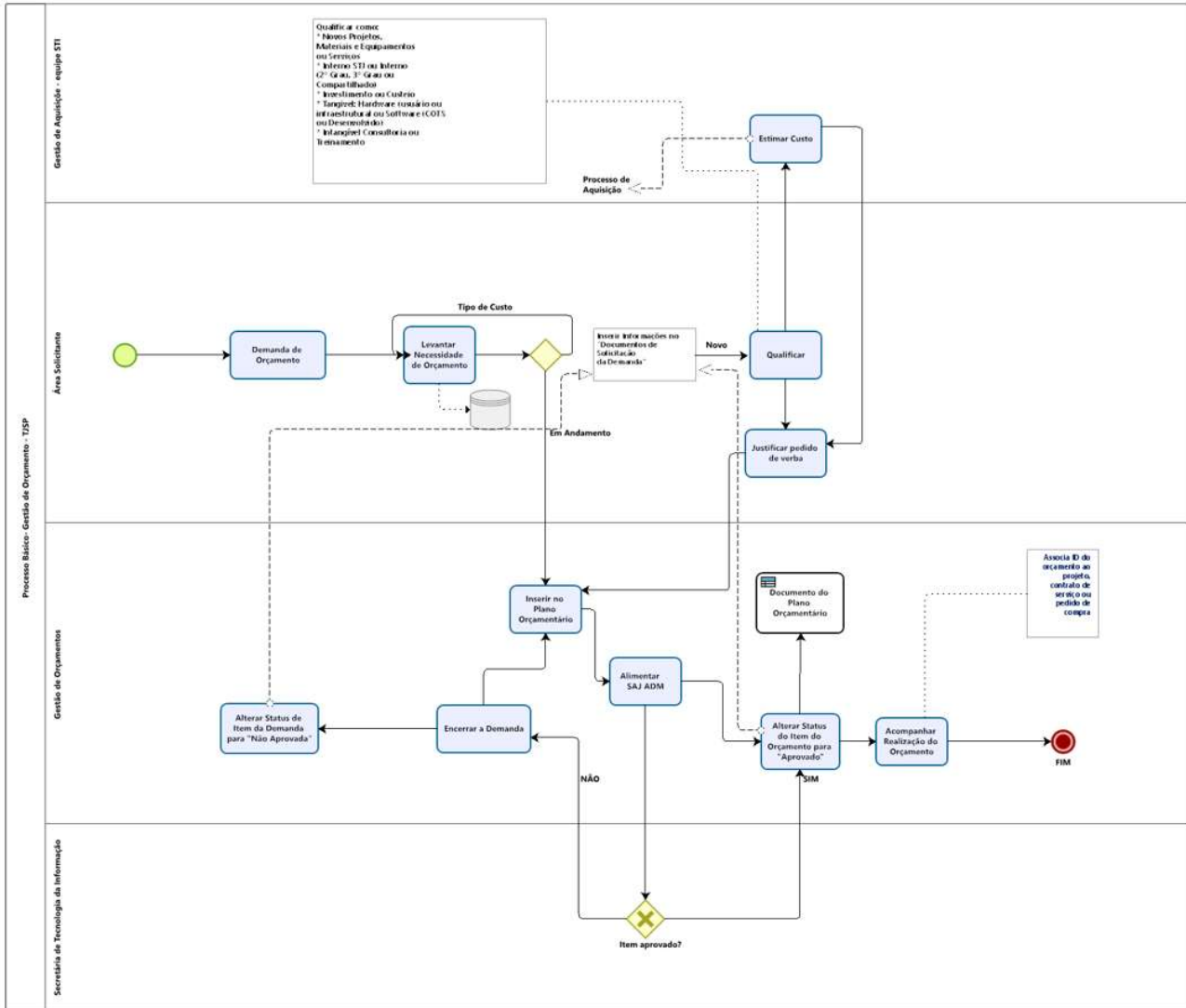

6. Processo de Métricas em Pontos de Função

6.1. Fluxo de Contagem Inicial

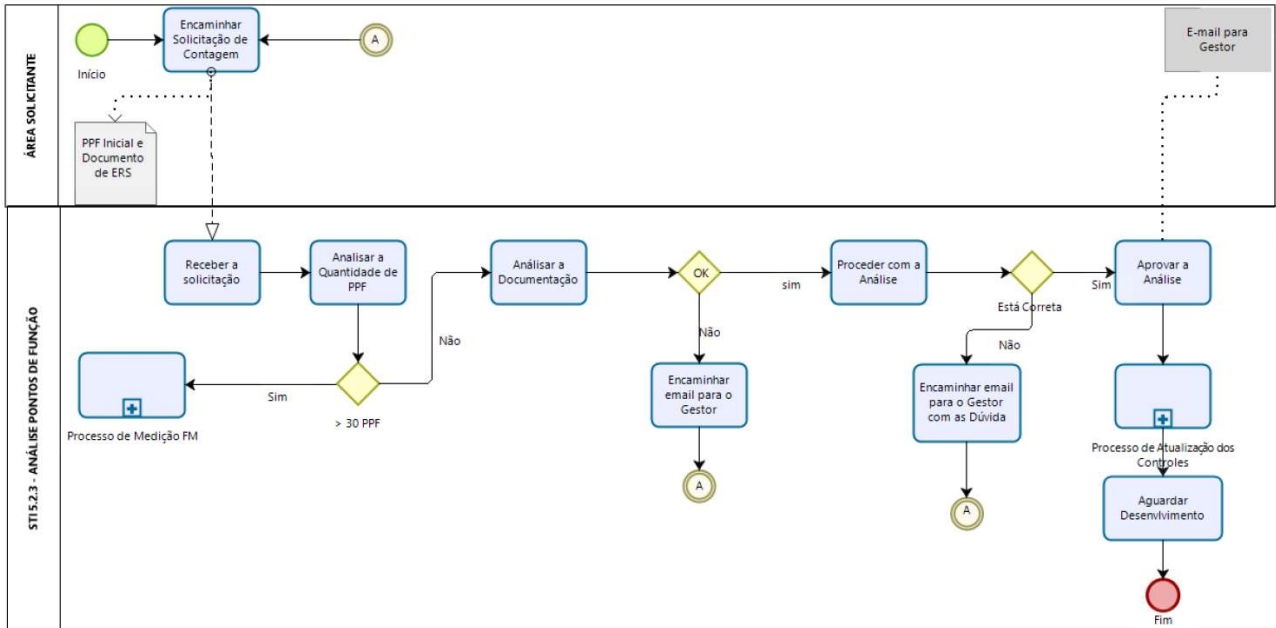

3 DE FEVEREIRO DE 1874

6.2. Fluxo de Contagem de Aprovação no Sistema

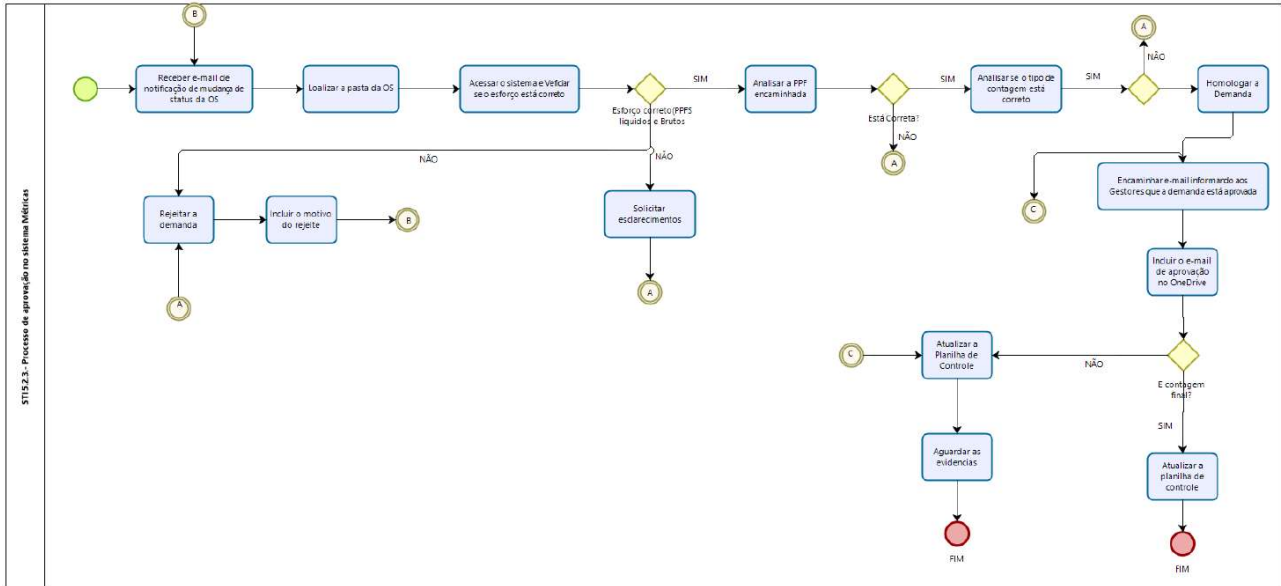

6.3. Fluxo de Contagem da Fábrica de Métricas

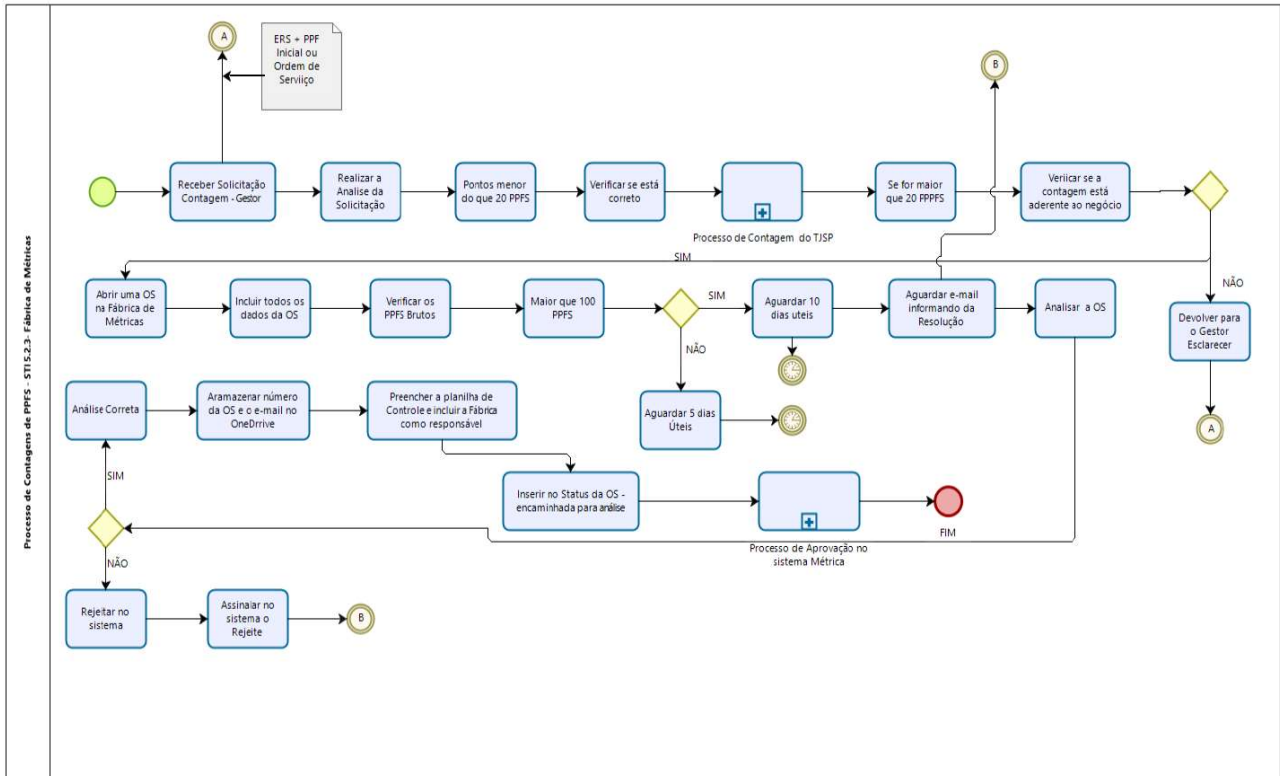

7. Processo de Gestão do Conhecimento

7.1. Fluxo de Gestão do Conhecimento

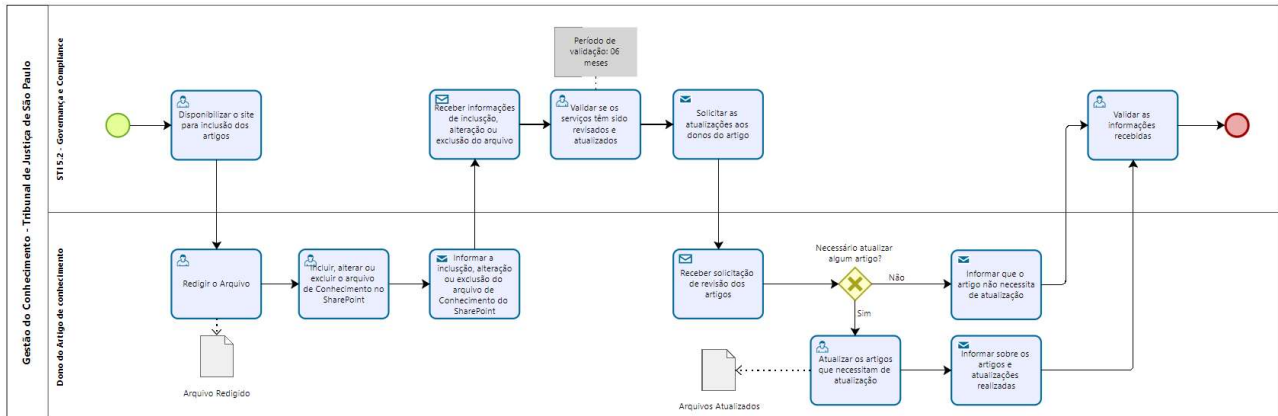

7.2. Fluxo de Alteração e Revisão do Conhecimento

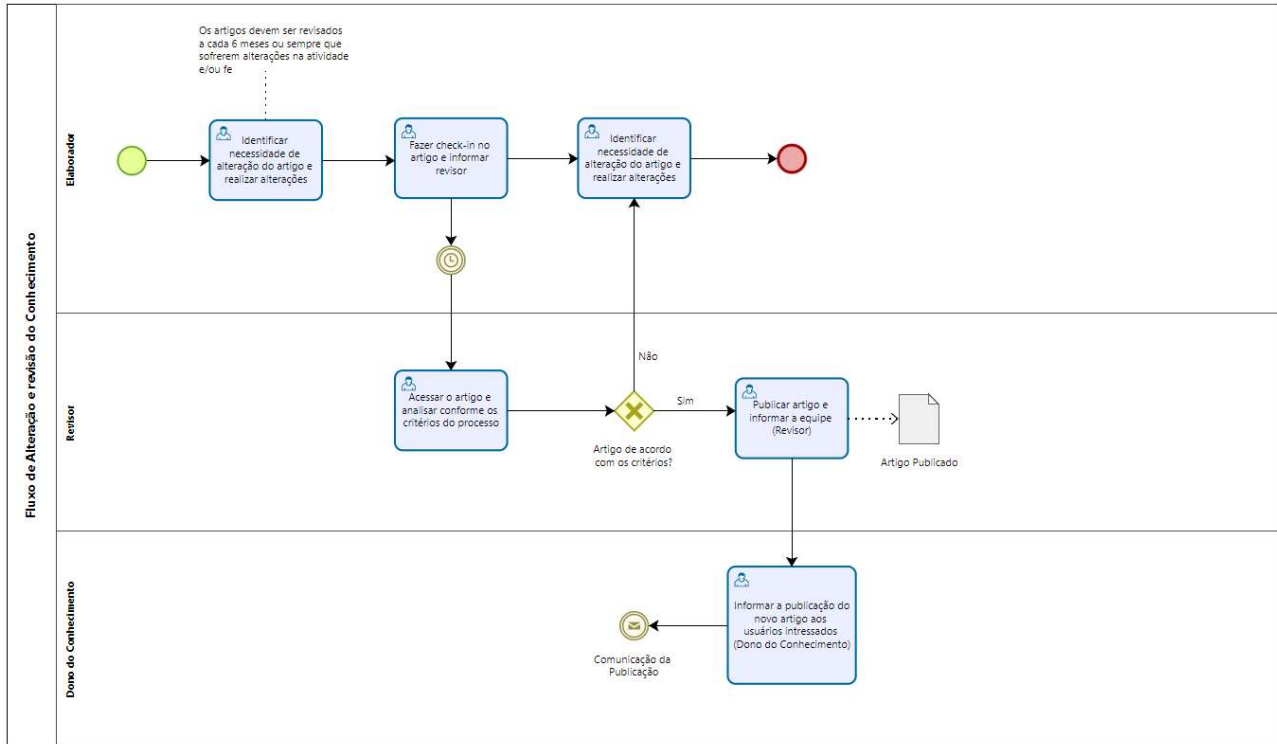

7.3. Fluxo de Criação de Novo Artigo de Conhecimento

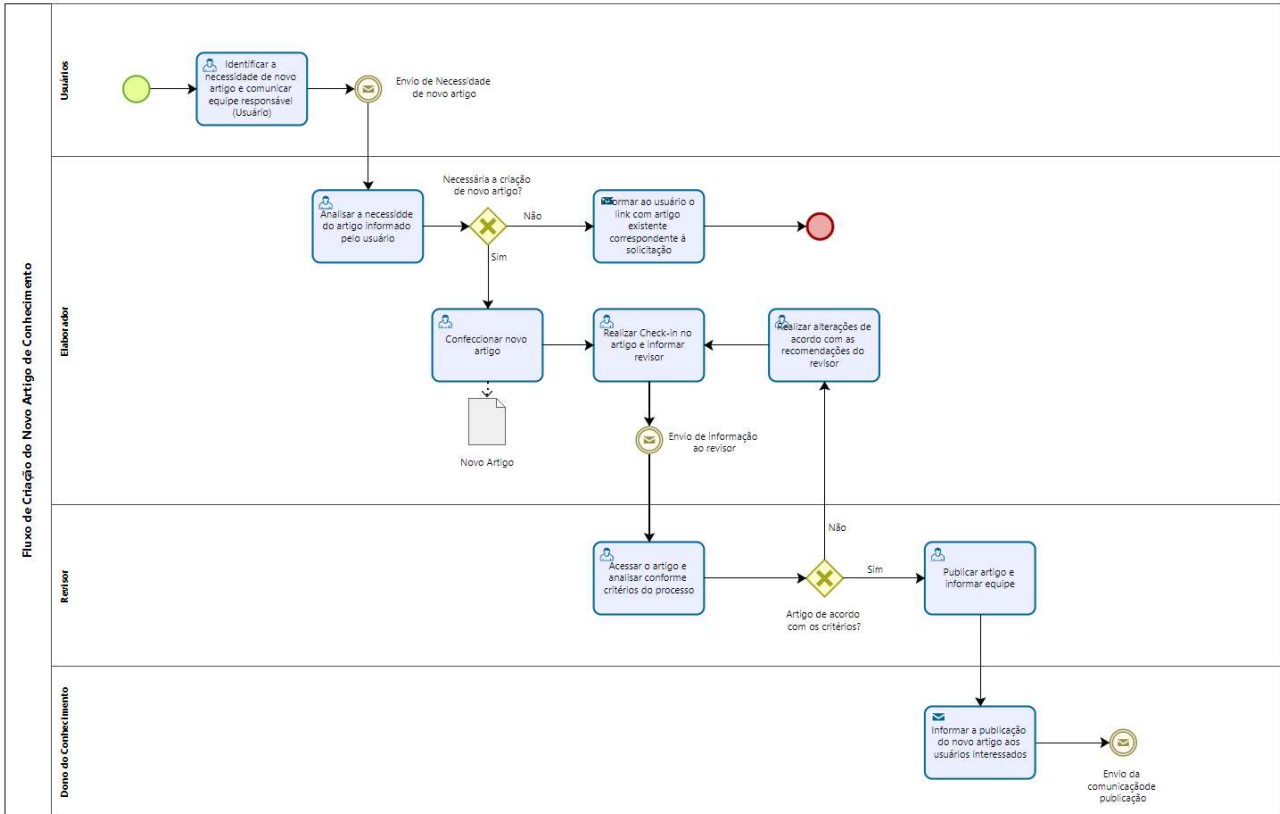

7.4. Fluxo de Criação e Alteração de Acesso à Base de Conhecimento

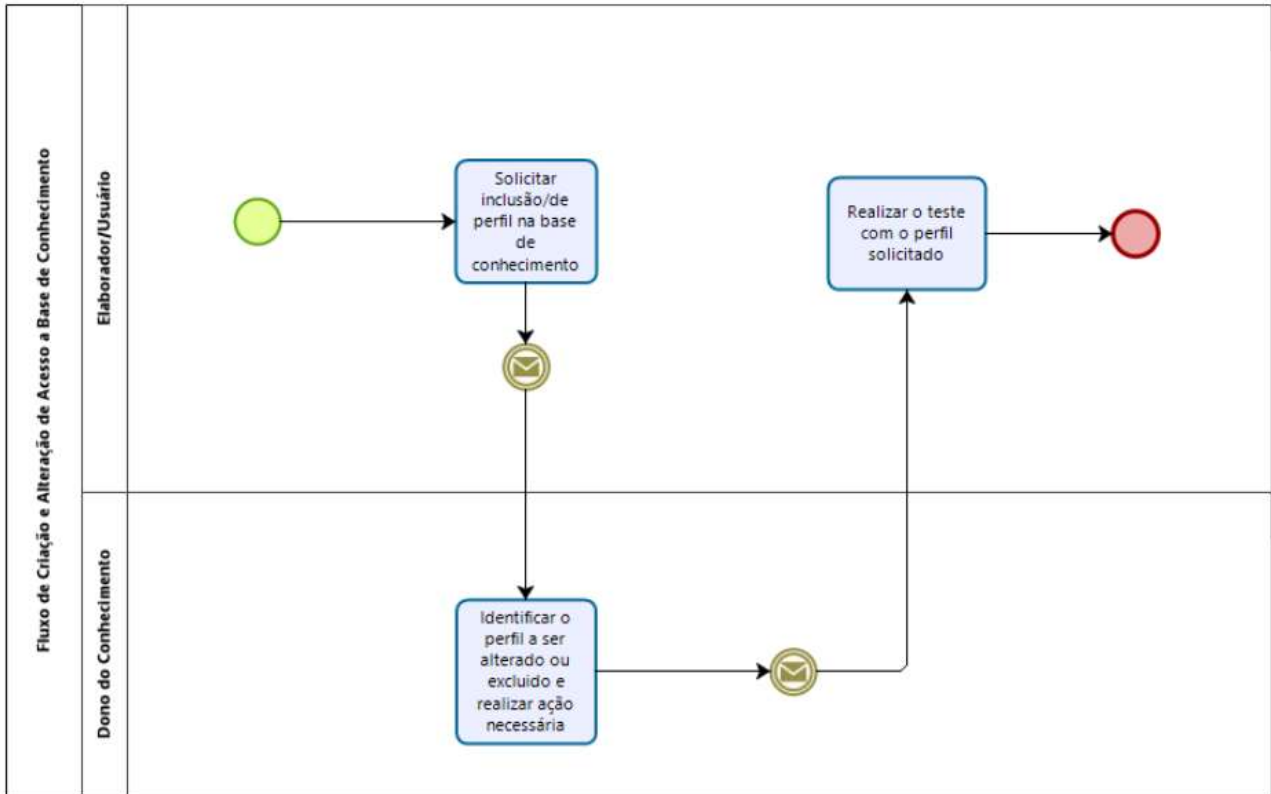

7.5. Fluxo de Exclusão do Conhecimento

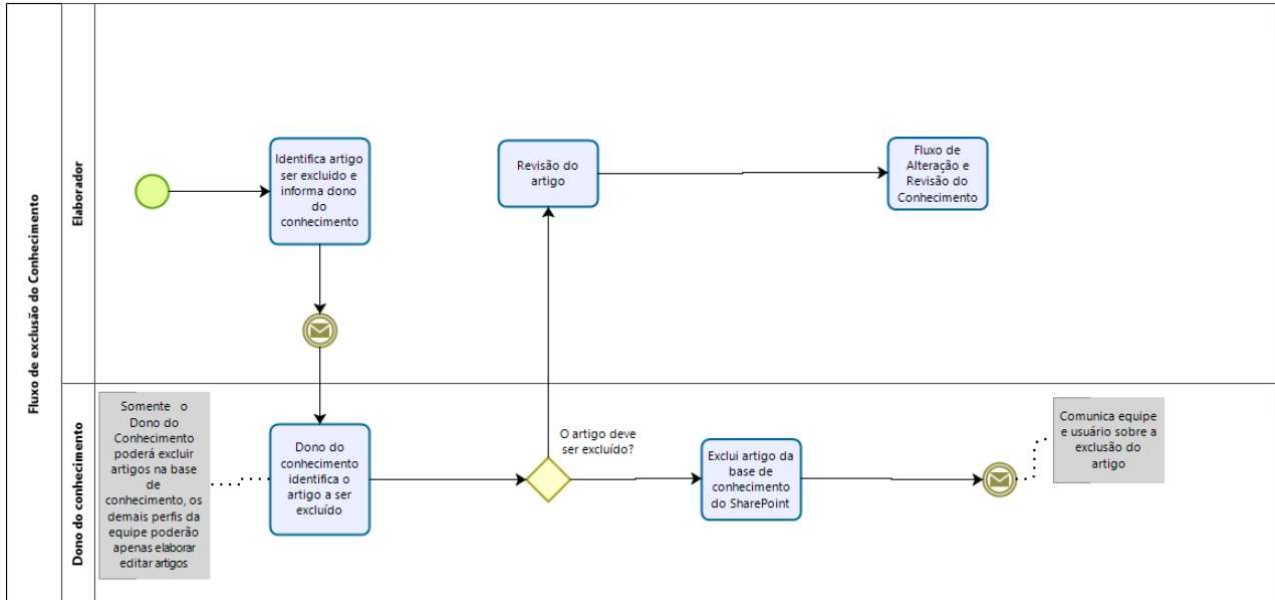

8. Processo de Gestão de Competência

8.1. Fluxo de Gestão de Competência

